

ごみと資源の 分け方・出し方

ごみ集積所に出す際は、**中身が見える袋**を使用してください。
(米袋・麻袋・他自治体指定袋・クリーニング店のビニール袋などは不可)

- ・燃やせるごみ
- ・燃やせないごみ
- ・有害ごみ (電池類は他の有害ごみと分けて)



45ℓ以内
市販の
白色半透明袋



リチウムイオン電池による「ぼや」が起きています。収集する際に火災や怪我につながる異物が入っていないことを確認するためにも、袋の基準を守ってください。

- ・びん・かん類・ペットボトル
- ・その他容器包装プラスチック



45ℓ以内
市販の透明袋

資源物は汚れの確認をするため透明袋で出してください。汚れや異物の混入があると、資源になりません。

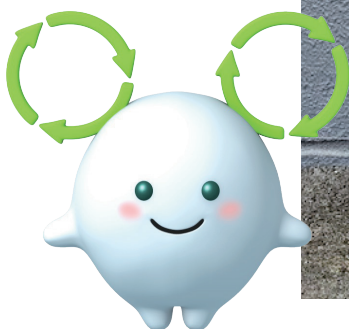

◎集積所に出せるもの（資源物）

びん・かん類

Bottles & Cans
瓶・罐類

中身を空にして水で洗い、汚れを落としてから出すこと
びんとかんは、同じ袋と一緒にしてください。

ふたやキャップは、金属製なら燃やせないごみ、プラスチック製なら他プラで出す。

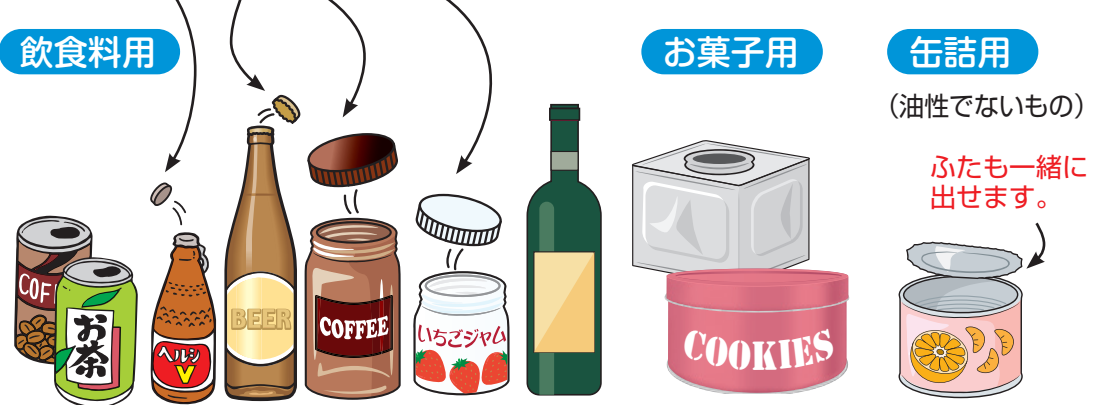

生きびん（ビールびん、一升びんなど）とケースは、返却が可能な販売店へ持ち込むと、引取料をもらえる場合があります。

スプレー缶・カセットガス缶（ヘアースプレー、殺虫剤、燃料用、塗料用など）

収集車や施設の火災事故を防ぐため、最後まで使い切り、火の気がなく風通しのよい屋外で穴をあけてから出すこと（中身が残っていると噴出するおそれがありキケンです。）

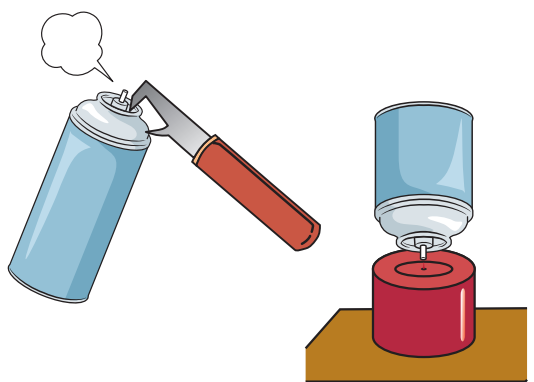

よくある間違い

コップ、花びん、油性の強いびん・かん、果実酒用のびん、耐熱ガラス製品（食器・容器・哺乳びんなど）、一升瓶よりも大きい瓶、一斗缶

↓

燃やせないごみ の日に出してください。

袋の基準

- 市販の45ℓ以内の袋
- 厚さ0.02mm程度で簡単に破れない袋

(以下、同じ基準) 透明袋



transparent bag
透明袋

※袋が破れるおそれがあるため、びんを多量に入れないでください。

ペットボトル

Plastic bottles
塑胶瓶

中身を空にして水で洗い、汚れを落としてから出すこと
基本的にはペットマークがついています。



キャップ、ラベルは他プラです。必ず取り外してください。

リングを取る必要はありません。



なるべくつぶさないでください。



transparent bag
透明袋

中身を空にして水で洗い、汚れを落としてから出すこと
基本的にはプラマークがついています。



レジ袋やお菓子などの袋



その他容器包装プラスチック(他プラ)とは？

商品を購入したときに商品を包んでいた
プラスチック系の包装類です。

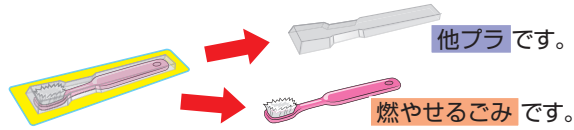

カップ・
パック類



キャップ、
ふた類



網・ネット類

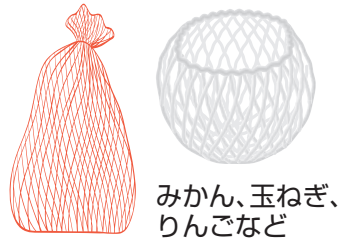

白色発泡スチロール・白色トレイ・色つきトレイ・気泡緩衝材

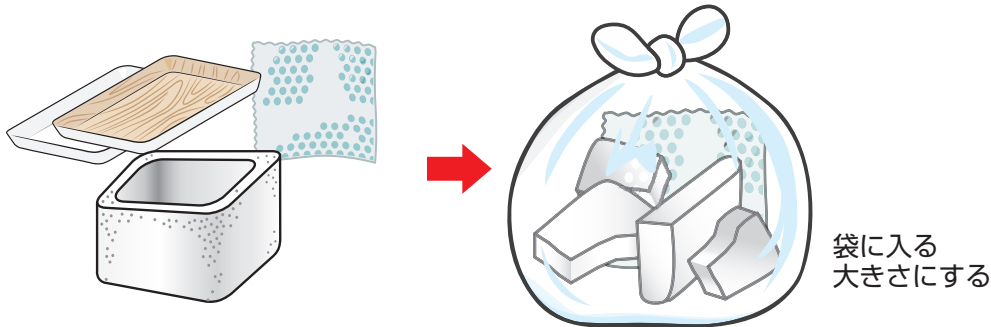

transparent bag
透明袋

よくある間違い

汚れの付着しているプラスチック、クリアフォルダ、プラ製スプーン、医療系廃棄物、タッパー、
衣装ケース、おもちゃ、ハンガー、PP(結束)バンド、ラップ、粒状形・チップ形緩衝材、フリー
ザーバッグ、ポリバケツなど、商品として購入したものや、プラマークがついていても汚れ又は
臭いが落ちないものは、燃やせるごみです。



大きさや素材を確認して燃やせるごみ
又は燃やせないごみの日に出してください。

紙・布類

Paper, fabric and clothing

雨の日には出さないこと

水に濡れるとリサイクルできないことがあります。

ざつがみ 雑紙

雑誌、本、菓子箱（袋）などの容器
包装紙、紙封筒、名刺など

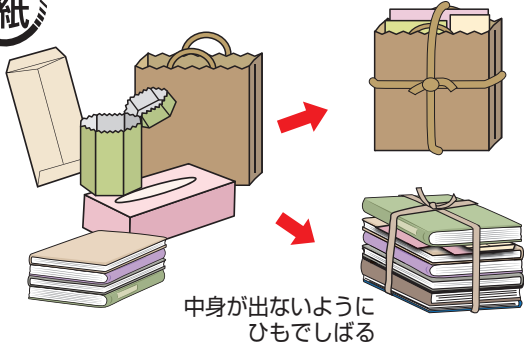

中身が出ないように
ひもでしぼる

布類



衣類、タオル、シーツ、毛布など

衣類は古着としてまだ着られる状態のもの
のみ出せます。

紙と布類をそれぞれ別々の車で回収
しているため、回収時間が異なります。
集積所に残っていても、8時30分
以降は新たに出さないでください。

新聞紙

（広告も一緒に可）

※盗難を防ぐため
市町名を書く



紙パック

切り開いて洗って乾かす



※ 500ml未満のものやアルミ
コーティングされたものは、
燃やせるごみです。

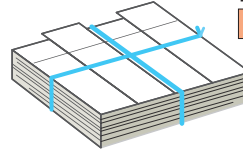

プラスチック製の
注ぎ口は、取り除い
てください。



ダンボール

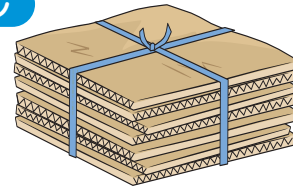

よくある間違い

シュレッダーごみ、油・食品などで汚れている紙、
線香や洗剤などの臭いの強い紙、感熱紙・感圧紙、
昇華転写紙、金・銀紙、圧着はがき、はく離紙、
点字発行物、写真、ビニールコーティングされてい
る紙類、汚れている服、下着、靴下、綿入、作業服、
キルティング、羽毛製品、カーテン、ベッドパット、
玄関マット、夏掛けなど

燃やせるごみです。40cm以内の大きさに
切ってから出してください。

種類ごとに
十文字に
しぼる

※ビニール袋に
入れないでく
ださい。

皆さまのご協力をお願いします。

紙・布類の回収指定業者*は、収集した紙・布類の売却収益で運
営されており、回収量の少ない地域の業者には、組合が金銭的な支
援を行っています。紙・布類は、地域の集積所にお出してください。

指定業者以外による資源物の持ち去り行為は犯罪になります。持ち
去り行為を目撃した時は、110番通報などのご協力をお願いします。

資源回収事業指定業者

埼玉西部環境保全組合

※指定業者は、収集車に上記のよ
うなステッカーを貼っています。

◎集積所に出せるもの（ごみ）

長辺が40cm以内のもの プラスチック素材でも資源物にならないものは可燃ごみへ

生ごみ



水をよく切る

紙おむつ



汚物は取り除く

食用油



固めるか、布などに染み込ませる
※エンジンオイルなどは出せません。

プラスチック製品

(プラマークがないもの)



袋の基準

- ・市販の45ℓ以内の袋
- ・厚さ0.02mm程度で簡単に破れない袋 (以下、同じ基準)



whitish translucent bag
白色半透明袋

※白色以外の色付き半透明袋は不可

使い捨てライター



まとめて出さない。
※中身は使い切る。

枝木・草など

1本の太さ直径10cm以内

長さ40cm以内

まとめてひもでしばる土は取り除く

くつ・かばん



汚物は取り除く

汚れ・油分の落ちない可燃系の容器

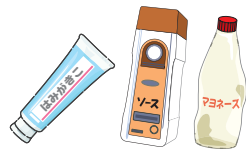

歯みがき粉のチューブ、ソースの容器など

使い捨てカイロ・乾燥剤・保冷剤



まとめて出さない。

点滴パック・チューブ・人工肛門などの在宅医療廃棄物

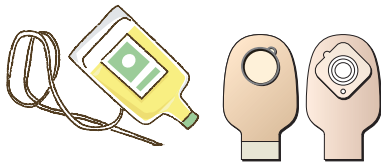

※注射針は医療機関又は調剤薬局に相談してください。

40cm以内に切った可燃系のごみ

ホース、カーテン、玄関マット、すだれなどは、金具類を取り除き、40cm以内に切る



※多量の場合や切れない場合は、直接施設（埼玉西部クリーンセンター）に持ち込んでください。

燃やせるごみ（可燃ごみ）

Burnable garbage
可燃焼的垃圾

大きさで出す日が異なります

～ 燃やせるごみ についてお問い合わせの多い事例～

燃やせる素材のもの（プラスチック製品や木製家具など）は、大きさにより出す日が異なります。

長辺が40cm以内のもの

燃やせるごみの日に出す

例

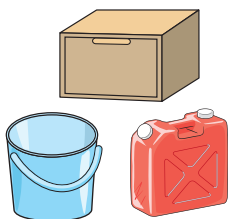

座布団、キッチンマットなどは、40cm以内に切り刻んで出す

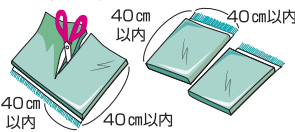

同じポリタンクでも大きさで判断します。

直接持ち込む場合は
埼玉西部クリーンセンターへ

長辺が40cmを超え80cm以内かつ10kg以内のもの

燃やせないごみの日に出す

例

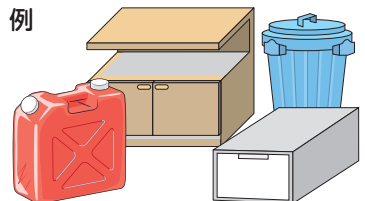

※可燃系粗大ごみは、分解・切断して40cm以内にすれば、「燃やせるごみ」の日に出せます。ただし、40cmを超え80cm以内に分解・切断しても、「燃やせないごみ」の日には出せませんので、粗大ごみとして扱ってください。

燃やせないごみ (不燃ごみ)

Non-burnable garbage
不可燃的垃圾

長辺が80cm以内かつ10kg以内のもの
(40cmを超える可燃ごみを含む)

粗大ごみを分解したものは出せません。
油や魚など油性の強いものが入っていた缶は、不燃ごみです。

なべ、やかん類・ガラス製品・陶磁器・油性の強い缶



中身と汚れは取り除く



whitish translucent bag
白色半透明袋

小型家電 (8ページ記載のパソコンと特定家庭用機器を除く)

モバイルバッテリー、加熱式たばこ、コードレス掃除機、タブレット端末、電気かみそり、電動工具、ハンディファン、電動式玩具、作業服用ファン(ファン部を切り離す)、ワイヤレスイヤホン



ファン部は切り離す

- ・電池は外してください (構造上電池が外せない場合は、外さずに電池を全て使い切ってから出してください。)
- ・個人情報は消去してください。



- ・燃料は空にしてください。

便座

衛生上の問題から必ず袋に入れてください。



白色半透明袋



白色半透明袋

危険物 (刃物・電球) 安全のために、紙に包むか箱に入れてください。



カミソリの替え刃

割れたガラス

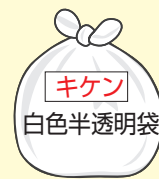

袋に「キケン」と表示してください。

棒状の製品ごみについて

太さ直径10cm以内、長さ180cm以内の棒状のものは、燃やせないごみの日に集積所に出してください。

傘、バット、ラケット、釣り竿、空気入れ、スコップ、モップの柄、カメラ用の三脚、ほうき、物干し竿、ゴルフクラブ、スキー板、園芸用の支柱など(枝木類は除く)

※180cmを超える場合は、粗大ごみ(8ページ参照)となり集積所に出せません。



点線で区切られた種類ごとに、別々の袋に入れて出してください。

有害ごみ Toxic garbage 有害垃圾

電池類は、他のごみと分けて、電池類だけをまとめて出すこと

電池類 乾電池、小型充電式電池、コイン電池、ボタン電池

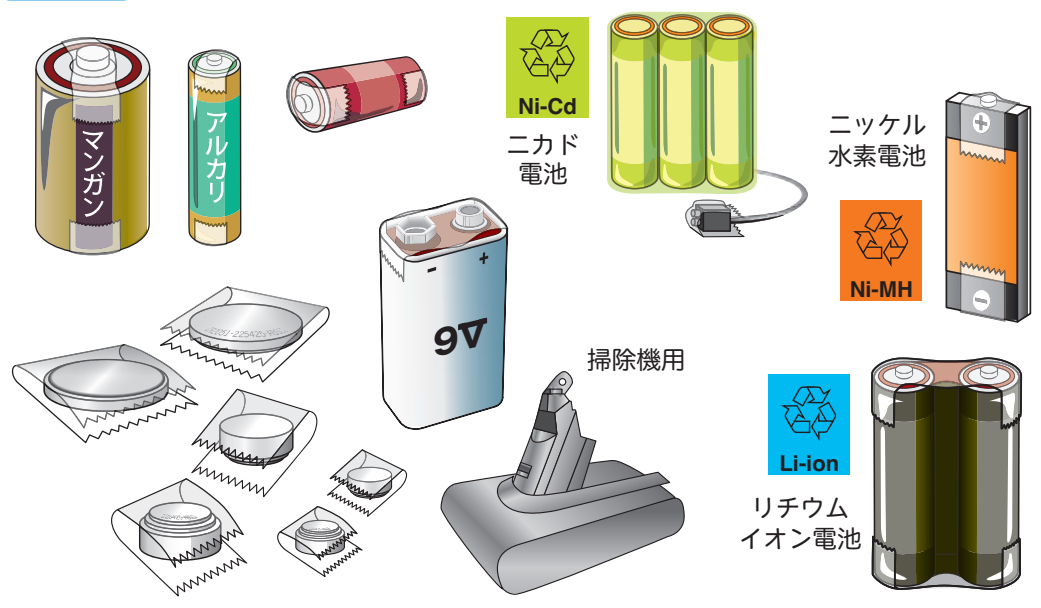

- ・ 使い切ってから電極にテープなどを貼り絶縁してください。
 - ・ 他のごみと混ぜず、別の袋で出してください。
 - ・ 回収協力店でも回収しています。
- ※自動車、オートバイ、電動アシスト自転車のバッテリーなどは対象外です。販売店、回収協力店での処理をお願いします。
- ・ ポータブル電源は、集積所に出せません。メーカー等に確認してください。



- ・ 膨張・変形した充電電池類は、川角リサイクルプラザへ直接持ち込んでください。



whitish translucent bag 白色半透明袋
transparent bag 透明袋

点線で区切られた種類ごとに、別々の袋に入れて出してください。

水銀体温計、水銀温度計

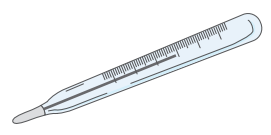

紙で包んでから袋に入れてください。

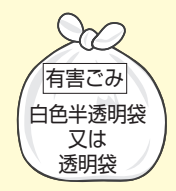

袋に「有害ごみ」と表示してください。

水銀血圧計

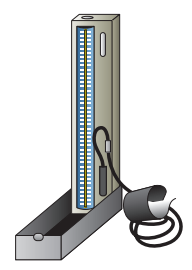

蛍光灯

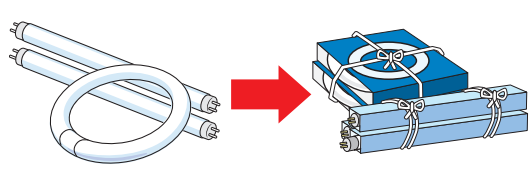

購入時のケースに入れ、割れないようにひもでしぼる

◎集積所に出せないもの

長辺の長さが80cmを超えるもの又は重さが10kgを超えるもの
直接施設に持ち込む (24ページ参照) か、**戸別収集を申し込む** (10~11ページ参照)

粗大ごみ

家具、タンス、(電気) カーペット、 波板など
 ふとんなど

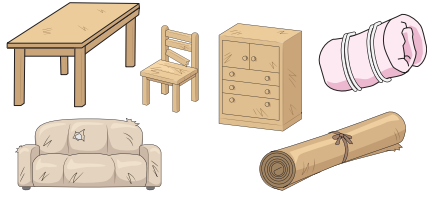

カーペット、ふとんなどは広げた状態の
 長さが基準になります。

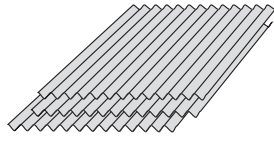

燃やせる材質のものは
 40cm 四方以内に切れば
燃やせるごみの日に出せます。

自転車、スノーボードなど

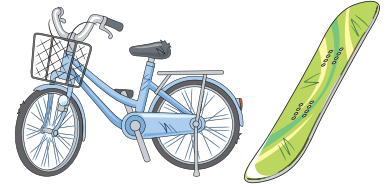

自転車の防犯登録は、解除
 してください (解除方法は
 最寄りの警察署に確認)。

木製品、プラスチック製品など可燃系のものは
埼玉西部クリーンセンターへ

金属製品など不燃系のものは
川角リサイクルプラザへ

以下のごみは、組合では処理できません

買替え時や取換え時に引き取ってもらうか、販売店、専門業者(12ページ以降参照)に依頼してください。

処理困難物

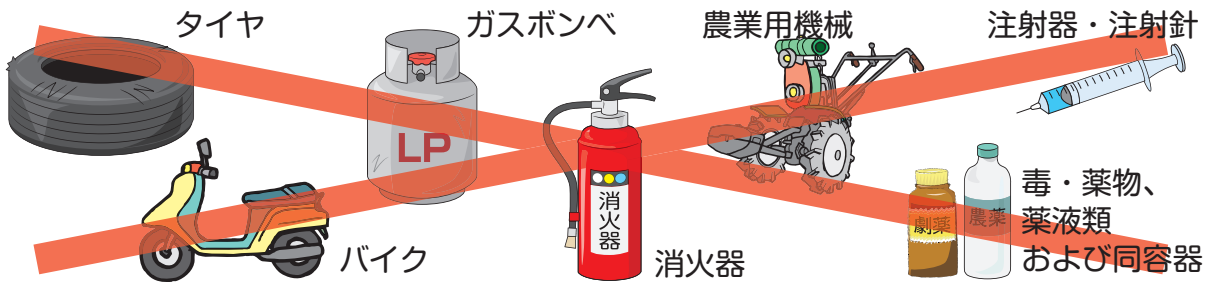

タイヤ、バイク、ガスボンベ、消火器、バッテリー、建築廃材 (組合の施設で処理できないもの)、多量の灰、土砂、耐火金庫、漬物石、ピアノ、動物の死骸・多量の糞尿、注射針、感染性のある医療系廃棄物、廃油 (灯油、ガソリンなど)、毒・薬物、薬液類および同容器、自動車部品、フロンが使用されている製品 (ウォーターサーバーなど)、農業用機械、農業用ビニールなど

パソコン

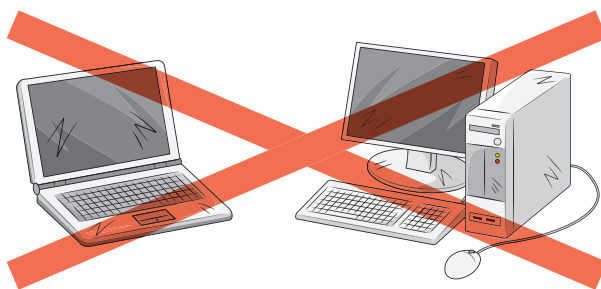

製造メーカーにお問い合わせください。

資源有効利用促進法により、組合では処理できません。回収の申込みは、各メーカーの窓口に依頼してください。また、意図的に分解して、集積所に出さないでください。

メーカー不明の場合など詳細は

パソコン 3R 推進協会
 TEL 03-5282-7685
 ホームページ <https://www.pc3r.jp/>

特定家庭用機器

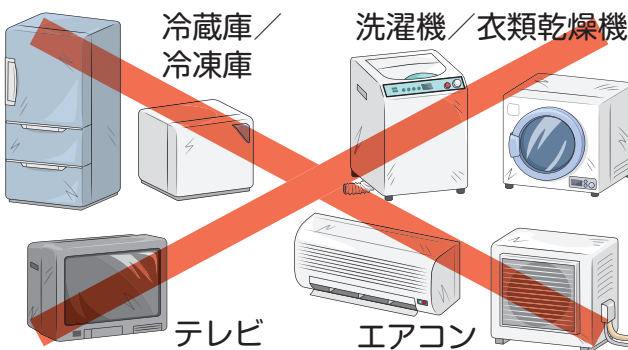

家電リサイクル法 (特定家庭用機器再商品化法) により、組合では処理できません (分解されていても同様)。下記の「家電4品目」は、9ページの方法により処理してください。

- エアコン
- テレビ (ブラウン管、液晶・有機 EL・プラズマ)
- 冷蔵庫/冷凍庫
- 洗濯機/衣類乾燥機

家電リサイクル法の対象となる エアコン、テレビ、冷蔵庫・冷凍庫、 洗濯機・衣類乾燥機の処分方法

買ったお店がわかる場合
又は新しい物に買い替える場合

購入したお店が不明な場合
又は遠隔地で購入した場合



メーカー、大きさ、機種などを
確認してから郵便局へ

家電販売店で引き取っ
てもらおう。
詳しくは販売店にご相
談ください。

郵便局で家電リサイクル券を購
入し、特定家庭用機器取扱業者
(※1)に収集を依頼する。
(別途収集運搬料金を支払う)

郵便局で家電リサイクル券
を購入し、自分でメーカーの
指定引取場所(※2)に持ち
込む。

処理費用として、家電リサイクル料金が必要となります。
家電リサイクル料金は、製造メーカーや大きさで異なります。
詳しくは、家電リサイクル券センター (TEL 0120-319640) にお問い合わせください。

※1 特定家庭用機器取扱業者一覧

五十音順

業者名	住所	電話番号
加藤商事(株)	川越市大字上寺山4番地1	049-222-5957
クリーンシステム(株)	鶴ヶ島市大字高倉1217番地5	049-287-2203
(株)クリーンネス藤原	日高市大字田波目581番地3	042-978-9151
(有)興伸	川越市大字安比奈新田263番地3	049-232-0694
(株)坂戸公衛社	坂戸市中富町1番12号	049-281-0435
笹沼商事(株)	坂戸市花影町7番7号	049-281-4420
(株)シマザキ	川越市大字鹿飼333番地3	049-222-4474
(有)城西紙業	毛呂山町大字下川原886番地1	049-295-2046
(有)正和清掃社	坂戸市八幡一丁目3番42号	049-281-1678
太盛運輸(有)	川越市岸町三丁目19番地5	049-242-1168
毛呂山清掃(株)	毛呂山町大字大類522番地1	049-294-0459
(有)安川商事	毛呂山町大字前久保378番地	049-294-4411
山本商店	毛呂山町中央三丁目37番地23	049-295-0435

※2 指定引き取り場所 (近隣)

五十音順

業者名	住所	電話番号
東上通運(株) 川越リサイクルセンター	川越市大字松郷886番9	049-272-7750
日本通運(株)川越事業所	川越市南大塚6丁目37番3	049-249-0201

粗大ごみ戸別収集の手順

(集積所に出せないものが対象)

学習機を出したい



1 予約の前に確認すること

- ①使用している状態で箱に入れると想定し、分解前に幅、奥行き、高さの三辺を測る。
- ②排出場所（駐車場、道沿いで収集に支障のない安全な場所、集積所など）を確保する。
※排出場所を確保できない場合、収集は行いません。
家の中（共同住宅の場合、共用部分を含む。）には入りません。排出場所までのご自身でお運びください。

学習機

100cm、65cm、124cm

それぞれの長さを
申し込む時に教えてください。

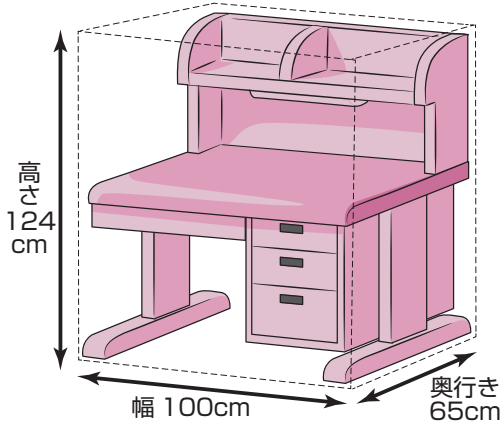

ベッド・マット・ふとん

120cm、200cm、100cm

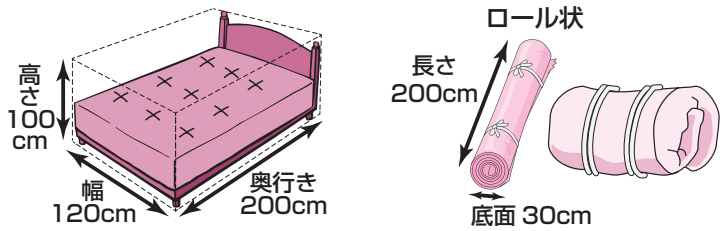

- ※2段ベッドの料金は2台分となります。
- ※折り畳みベッドは、使用している状態で長さを測ってください。
- ※ふとんは、セットになりません（1枚につき手数料がかかります。）。

簡易物置 (分解する前の大きさが床面積1畳分かつ高さが2m以内のものに限ります。)

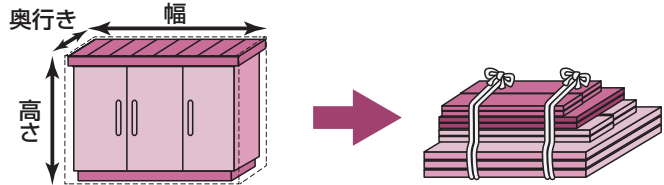

※収集車に積めない場合があるため、必ず分解してください。

粗大ごみ手数料 基本料金と粗大ごみ一点毎に手数料が必要です。

基本料金

粗大ごみ収集の訪問 1 回につき	500 円
------------------	-------

手数料

大きさ区分	幅、奥行き、高さ 三辺の長さの合計	粗大ごみ一点当たりの料金	
		一人で運べる	一人で運べない
小	2.5m 以内のもの	300 円	600 円
中	2.5m を超え 3m 以内のもの	300 円	1,300 円
大	3m を超えるもの	600 円	1,300 円

※分解前の寸法から大きさ区分を決定します。分解しても区分は変わりません。

※分解前の状態で、一度に一人で運べるか運べないかを判断します。また、一人で運べる程度の重さは、おおむね30kg程度です。

(例) 上記の学習機の場合 (幅100cm、奥行き65cm、高さ124cm、一人で運べない)

- ① 3辺の合計が289cmなので、大きさ区分は「中」となります。
- ② 大きさ「中」であって一人で運べないので、机1台当たりの手数料は1,300円となります。
- ③ 基本料金500円と合わせて1,800円が支払い額となります。

2 粗大ごみ受付専用電話（☎ 049-276-3355）に連絡し、予約する

粗大ごみ受付専用電話に連絡し、収集日と手数料を確認する。

予約状況により、希望日に収集できない場合があります。1世帯につき1回に5点まで予約できますが、大きさ区分「大」（10ページの粗大ごみ手数料一覧参照）を収集する場合は、荷台の都合により3点までとします。

幅100cm、
奥行き65cm、
高さ124cmの
木製の学習机を1台
出したいのですが。
一人では運べません。

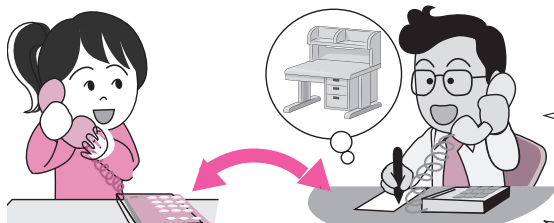

学習机の大きさは『中』に該当しますが、一人で運べないということなので、手数料1,300円です。基本料金500円を足して合計1,800円をお支払いください。

〇〇月〇〇日の午前中に伺います。

●電話受付時間 月曜日から金曜日まで（祝日を含む。）※年末年始はお休みです。
午前 8時30分から正午まで 午後 1時から4時まで
月曜日の朝など休み明けは電話が大変混み合います。お時間に余裕を持ってご連絡ください。

●粗大ごみ収集 月曜日から金曜日まで（祝日を含む。）※年末年始はお休みです。
午前 8時30分から正午まで 午後 1時から4時まで ※時間の指定はできません。

3 収集日当日、収集に立ち会い、手数料を支払う

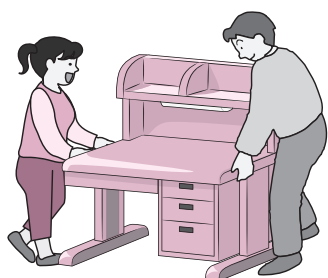

粗大ごみを指定した排出場所に出しておく

※予約が午前の場合は午前8時30分までに、
午後の場合は午後1時までに出してください。

収集に立ち会い、作業員に現金で手数料を支払う

粗大ごみ戸別収集の注意事項

- ・収集日の天候（台風、雪など）や道路状況（工事で近づけないなど）により収集できないことがあります。
- ・予約内容（品物、排出場所、寸法、量など）と違う場合は、収集できません。再度予約してください。
- ・予約をキャンセルする場合は、必ずご連絡ください。
- ・当日の追加依頼は、荷台の都合によりできません。
- ・重量物（電子ピアノ、卓球台等）、一辺の長さが250cmを超える粗大ごみ等は、収集できません。12ページ以降に掲載している一般廃棄物収集運搬の許可業者にご相談ください。

高齢者のみで構成されている世帯など、粗大ごみを自宅の外に運び出すことが困難な方が対象です。

有償かつ各種実施条件がありますが、依頼者に代わり運び出し作業を行います。詳しくは、粗大ごみ受付専用電話にお問い合わせください。

主な実施条件

玄関口から搬出できること。ごみの解体作業がないこと。階段を使わない場所にあること。下見及び収集日の2日間駐車場の確保ができること。など

◎集積所の利用方法

◆ごみ、資源物を出す時間など

決められた分別方法、組合が定めた袋の基準（2～7ページ参照）、曜日を守り、必ず**収集日当日の朝8時30分**までに決められた集積所に出してください。基準外の袋を使用して出されたごみは収集できません。

※前日には、出さないでください。

※**収集時間は、当日のごみの量、交通事情、道路工事などの影響により異なりますが、朝8時30分より前に収集を開始することはありません。**

※他自治体の指定袋や中身が確認できない袋で出さないでください。

収集を終えた後に出されたごみについて

収集を終えた後に出されたごみ・資源物を再収集することはありませんので、次の収集日に改めてお出してください。

◆違反シールが貼られたごみ

ルールが守られず、収集できないごみ（収集日以外に出されている、分別がされていないなど）には、理由を記載した「違反シール」を貼っています。違反シールが貼られたごみは収集できませんので、問題点を解消し、違反シールを剥がしてから、次の収集日に改めてお出してください。

◆多量ごみ

他の利用者が集積所にごみを出せなくなるおそれがあるため、集積所に一度に多量のごみを出すことはご遠慮ください。

引越し、樹木の剪定などで多量に発生するごみは、一般廃棄物処理業許可業者に処理を依頼するか、各処理施設（24ページ参照）に直接お持ち込みください。

◆粗大ごみ

長辺の長さが80cmを超えるもの、又は重さが10kgを超えるものは、粗大ごみとなり、集積所に出されても収集できません。粗大ごみ戸別収集（10～11ページ参照）を申し込むか、各処理施設（24ページ参照）に直接お持ち込みください。

◆事業系ごみ

事業系ごみ（一般廃棄物・産業廃棄物）は集積所に出せません。一般廃棄物に該当する事業系ごみについては、一般廃棄物処理業許可業者に処分を依頼するか、各処理施設に直接お持ち込みください。なお、各処理施設に直接持ち込まれる場合は、組合で受け入れ可能なごみであるかを判断する必要があるため、事前にお問い合わせください。

◆集積所の管理

集積所の管理は、その集積所の利用者自身で行うことが原則です。利用者同士で協力し、ごみと資源の分け方・出し方のルールを守り、清潔な環境の維持に努めてください。

◎施設への搬入方法（埼玉西部クリーンセンター、川角リサイクルプラザ共通）

- ・多量のごみを持ち込む場合は、事前にご連絡ください。
- ・受付の際は、住所を確認できるもの（運転免許証など）の提示をお願いします。
- ・ごみの積み降ろしは、搬入者ご自身で行っていただきます。
- ・素早く降ろせるように、細かいごみは45ℓ以内のごみ袋に入れてください。
- ・枝木の持ち込みについて
 - 太さ直径10cm以内の場合は、長さを180cm以内にしてください。
 - 太さ直径10cmを超える場合は、太さと長さを40cm以内にしてください。

搬入受付時間

月曜日から金曜日まで（祝日を含む。）
 午前 8時30分～11時45分
 午後 1時00分～4時30分
 ※予約制ではありません。

休日

土曜・日曜日及び年末年始

ごみの処理手数料

家庭ごみ

- ・50kgまでは一律200円
- ・50kgを超えると10kgにつき100円加算

事業系ごみ

- ・10kgにつき230円
- ・産業廃棄物は受け付けません。

埼玉西部クリーンセンター

【可燃系ごみ（木製品、プラスチック製品、ふとんなど）】

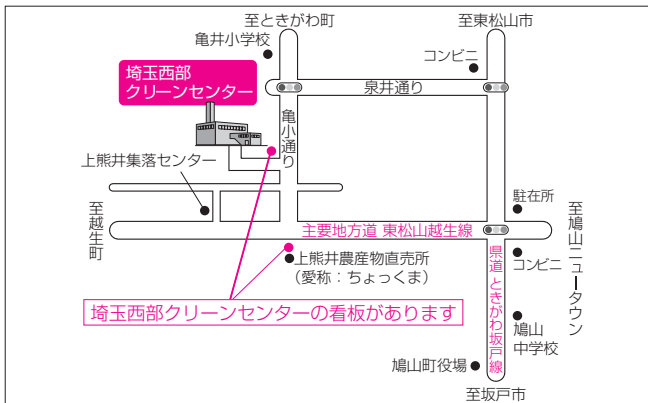

〒350-0303
 鳩山町大字熊井819番地

電話 049-298-1600
 FAX 049-298-1601

《場内は誘導員の指示に従ってください。》

川角リサイクルプラザ

【不燃系ごみ、資源物（びん・かん類、ペットボトル、他プラ）】

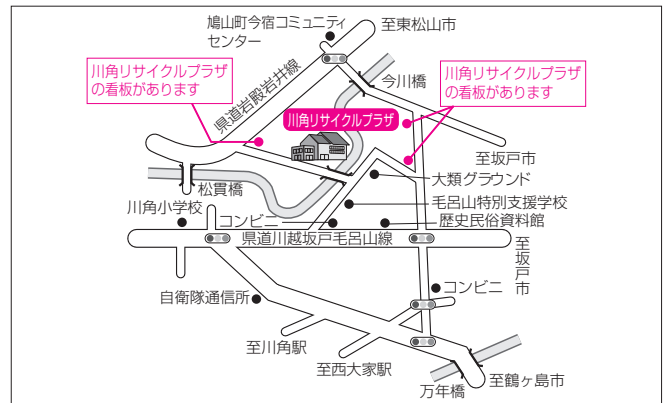

〒350-0436
 毛呂山町大字川角1959番地1

電話 049-294-4115
 FAX 049-295-5232

《受付窓口は交互通行となっています。》

集積所活用をお願い

連休期間とその前後は、一般の方の搬入車両が増加し、施設内が大変混雑します。混雑緩和のため、集積所に出すことが可能なごみは、集積所にお出しください。

ごみを持ち込む前に施設の混雑状況をチェック

埼玉西部クリーンセンターにおけるリアルタイムの混雑状況は、(株)鳩山環境サービスのホームページ内で確認できます。 <https://hatoyama-kankyoe.com/>



埼玉西部環境保全組合

鶴ヶ島市・毛呂山町・鳩山町・越生町から出たごみの処理を行う一部事務組合です。

組合管外（1市3町以外）のごみは、受け入れできません。

ホームページ <http://www.hozenkumiai.or.jp/>



編集・発行：令和8年3月